

s kloubovými rameny

JASMINA

Markýza bez nosného profilu vyniká svou lehkostí a vzdušností. Snese i mírný déšť - okapnička slouží pro odtok dešťové vody. Možné doplnit stříškou.

Výsuv [m]	1,5; 1,75; 2; 2,25; 2,5; 2,75; 3
Max. výsuv	3 m
Max. šířka	4,8 m
Min. šířka	výsuv + 0,5 m
Typ ramen	rozkládací hliníková s pružinami a pásem
Úhel pohybu	20° - 75°
Navíjecí hřídel	70 mm, 78 mm
Barva konstrukce	standard bílá RAL 9016, ostatní RAL v nástřiku
Volán	výška 21 cm (+/- 0,5 cm)
Manuální ovládání	klika 150 cm, 180 cm, 220 cm, 250 cm
Elektrické ovládání	motor, motor s nouzovou havarijní klikou, dálkové ovládání, automatické čidlo vítr/slunce
Stříška	na přání
Montáž	čelně na fasádu nebo do stropu

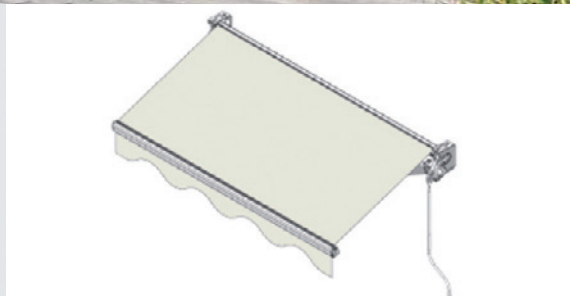

STELA

Markýza s nosným profilem pro zastínění velkých ploch. Vysoká je její životnost při intenzivním provozu v soukromé i komerční sféře. Opatřena okapničkou pro odvod dešť. vody. Varianta křížových ramen dovolí větší výsuv markýzy než je šířka. Volán má volitelný velikost i tvar. Možnost ochranné stříšky.

Nosný profil	40 x 40 mm
Výsuv [m]	1,5; 1,75; 2; 2,25; 2,5; 2,75; 3; 3,25; 3,5; 3,75; 4
Max. výsuv	4 m
Max. šířka	7 m
Min. šířka	výsuv plus 0,5 m (standardní ramena); výsuv minus 0,75 m (křížová ramena)
Typ ramen	rozkládací hliníková s pružinou a pásem
Úhel pohybu	15° - 45° pro výsuv do 2,5 m; 5° - 45° pro výsuv do 3,5 m
Navíjecí hřídel	78 mm
Barva konstrukce	bílá RAL 9016, ostatní RAL v nástřiku
Volán	výška 21 cm (+/- 0,5 cm)
Manuální ovládání	klika 150 cm, 180 cm, 220 cm, 250 cm
Elektrické ovládání	motor, motor s nouzovou havarijní klikou, dálkové ovládání, automatické čidlo vítr/slunce
Stříška	na přání
Montáž	čelně na fasádu, do stropu, do krovu
Potisk markýzy	na přání

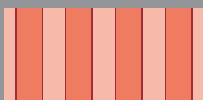
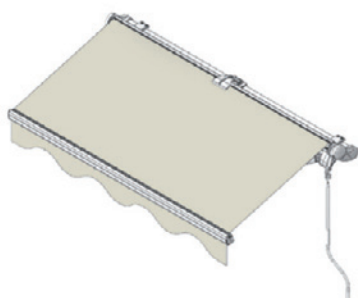

markýzy

kazetové kloubové

OLIVIA

Luxusní technologicky pokročilý model kazetové markýzy je ideální pro zastínění velkých teras – výsuv až 4 metry. Doplnky: elektricky ovládaný spouštěcí volán, osvětlení integrované do spodní části profilu, teplomety.

Markýzy lze spřáhnout až do šíře 12 m (2 ks markýz).

Min. výsuv	2 m
Max. výsuv	4 m
Min. šířka	2,75 m
Max. šířka	7 m
Typ ramen	rozkládací hliníková s pružinou
Úhel sklonu ramen	10° - 45°
Barva konstrukce	RAL 9010, 9006, 8014, 7016 struktura
Volán	výška 210 / 250 / 300 mm
Variovolán	max. Výška 1,5 m
Manuální ovládání	–
Elektrické ovládání	motor
Montáž	čelně na fasádu a do stropu
Potisk markýzy	na přání

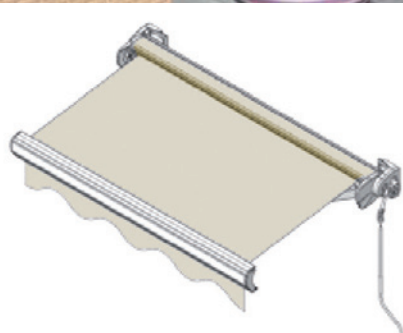
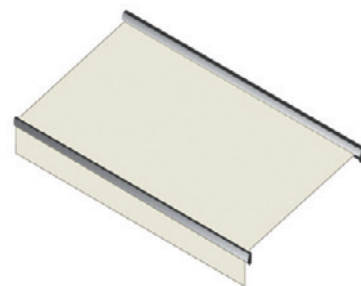
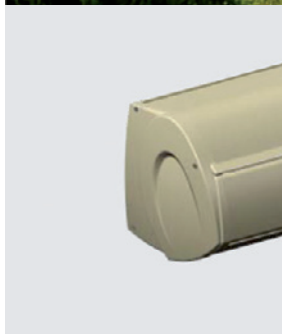

ISABELA

Zaoblená kazeta plní estetickou a ochrannou funkci. Svinutá látka skrytá v kazetě je chráněná před vlivy počasí. Volán s volitelným tvarem a velikostí.

Výsuv	3 m
Max. výsuv	3 m
Max. šířka	5 m
Min. šířka	2,050 m (motor); 2,120 m (klíka)
Typ ramen	rozkládací hliníková s pružinou a pásem
Úhel pohybu	0° - 50°
Navijecí hřídel	70 mm, 78 mm
Barva konstrukce	standard bílá RAL 9016, ostatní RAL v nástřiku
Volán	výška 21cm (+/- 0,5 cm)
Manuální ovládání	klíka 150 cm, 180 cm, 250 cm
Elektrické ovládání	motor, motor s nouzovou havarijní automatické sluneční/větrné/otřesové čidlo
Montáž	čelně na fasádu, do stropu
Potisk markýzy	na přání

na zimní zahrady a pergoly

VERANDA

Stínění určené pro instalaci nad zimní zahradu nebo pergolu. Intenzivním stínem výrazně zvýší komfort letního posezení.

Garantovaná plocha	10,5 m ²
Max. výška	3,5 m
Max. šířka	0,85 m
Min. šířka	3 m
Barva konstrukce	RAL 9010, 9006 , 7016, 8014, 9007, 7016 struktura
Manuální ovládání	ne
Elektrické ovládání	motor, dálkové ovládání, vypínač
Montáž	nad zimní zahradu či pergolu



VERANDA - ZIP

Technicky pokročilé stínění vybavené zipem, který drží textilii ve vodicím profilu stále napnutou i při částečném otevření. Má všestranné využití, protože ji lze montovat z exteriéru i z interiéru.

Garantovaná plocha	10,5 m ²
Max. výška	3,5 m
Max. šířka	0,85 m
Min. šířka	3 m
Barva konstrukce	RAL 9010, 9006 , 7016, 8014, 9007, 7016 struktura
Manuální ovládání	ne
Elektrické ovládání	motor, dálkové ovládání, vypínač
Montáž	z exteriéru i interiéru

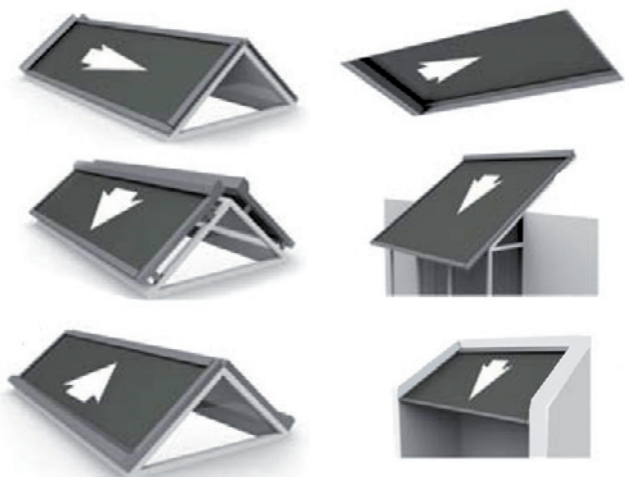

designová kazetová markýza

DAKOTA

Špičkový design umocní atraktivní vzhled domu. Uzavřená kazeta chrání tkaninu. Doplnky: osvětlení integrované do profilu, teplomety, atd. Markýzy lze spráhnout až do celkové šíře 12 m (2 ks markýzy).

Min. výsuv	2 m
Max. výsuv	3,5 m
Min. šířka	2,55 m
Max. šířka	7 m
Typ ramen	rozkládací hliníková s pružinou
Úhel sklonu ramen	10° - 35°
Barva konstrukce	RAL 9010, 9006, 8014, 7016 struktura
Volán	21 cm
Manuální ovládání	klika
Elektrické ovládání	motor
Montáž	čelně na fasádu
Potisk markýzy	na přání



Markýzové látky DICKSON jsou stálobarevné a odolné vůči plísním a vodě díky nanotechnologii Cleangard. Jsou netoxické a šetrné k životnímu prostředí. 10 let záruka.

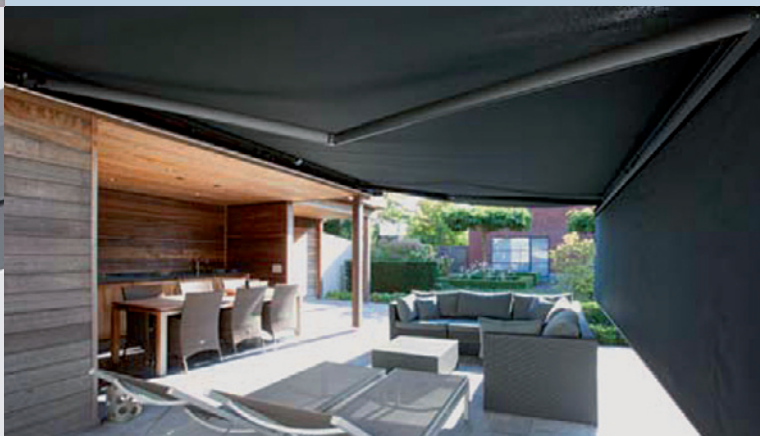
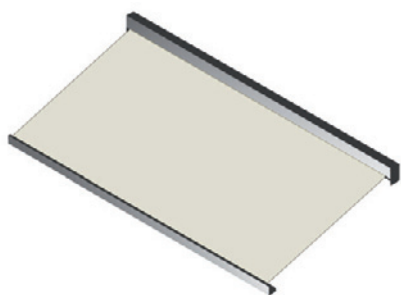

DOPOS Přelouč s.r.o.
Chrudimská 1577
535 01 Přelouč
tel./fax: +420 466 672 333
mobil: +420 737 231 218
e-mail: info@dopos.cz

DOPOS SLANÝ
Netovická 1112
274 01 Slaný
tel.: +420 312 523 593
mobil: +420 721 292 672
e-mail: slany@dopos.cz

DOPOS Kolín
Mostní 70
280 02 Kolín IV
tel./fax: +420 321 713 693
mobil: +420 725 756 704
e-mail: kolin@dopos.cz

